

! K1S-1000 은 키오스크(K1)를 안전하게 거치할 수 있는 제품입니다. 누락된 품목이 있으면 구입처에 문의하세요. 그림은 실물과 다를 수 있습니다.

제품은 벽과 일정거리를 두어 통풍이 잘되는 곳에 설치하고, 제품이 넘어지지 않도록 고정된 장소에 설치하세요. 제품에 충격을 주지 마세요. 반드시 빅솔론에서 공급하는 정품만 사용하세요. 유사품(재생품) 사용으로 인한 제품손상에 대한 품질 및 A/S 책임을 지지 않습니다. 저희 (주)빅솔론은 제품의 기능과 품질 향상을 위하여 지속적인 개선을 하고 있습니다. 이로 인하여 제품의 사양과 매뉴얼의 내용은 사전 통보 없이 변경될 수 있습니다.

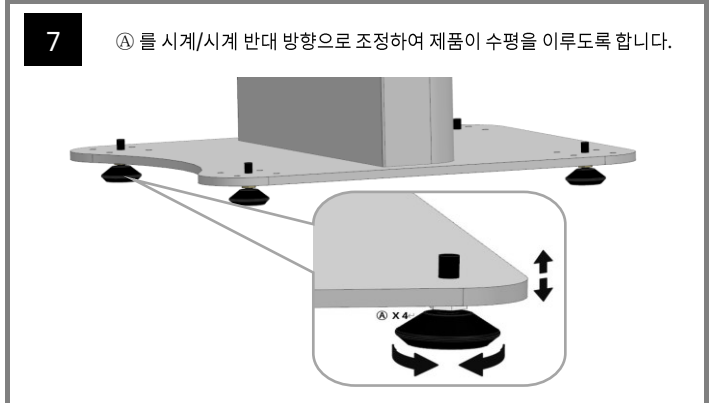

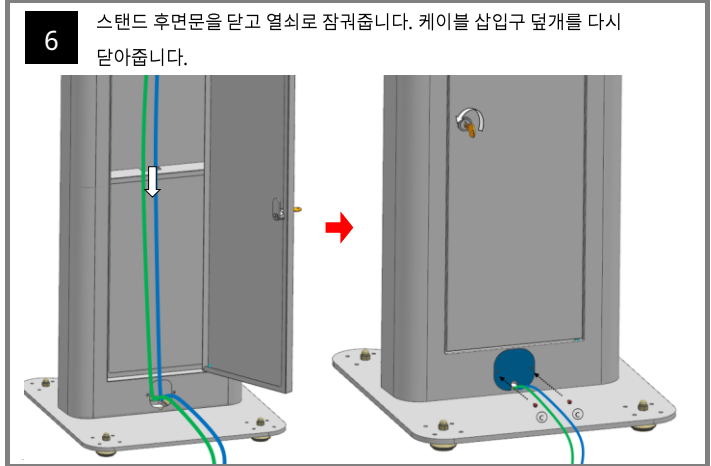
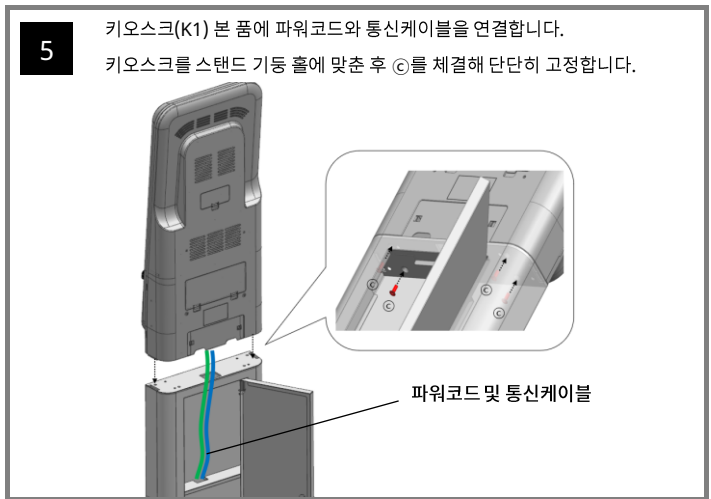
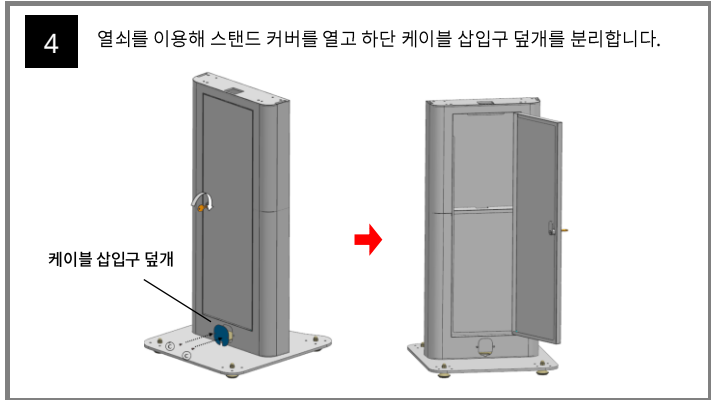
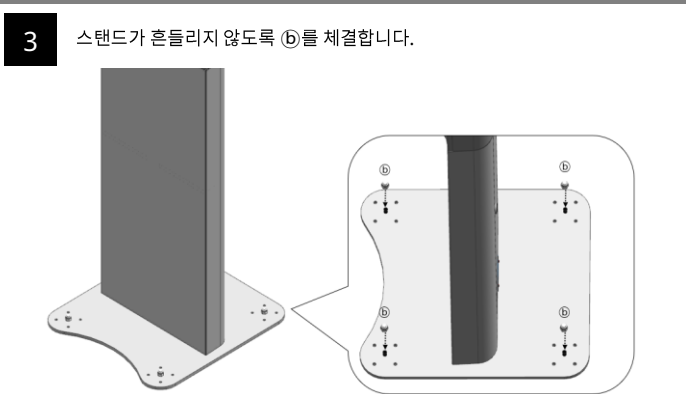
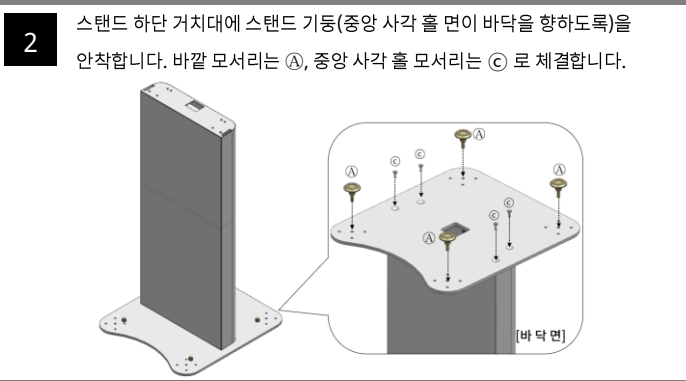
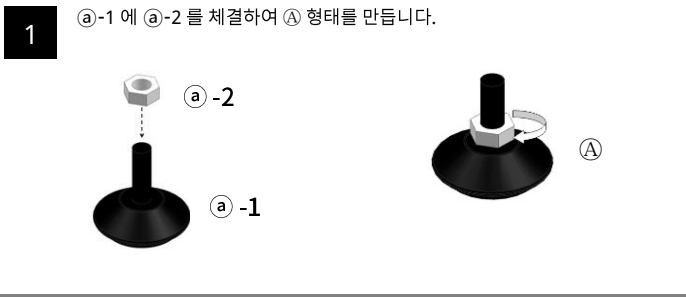

K1W-1000 은 키오스크(K1)을 안전하게 벽에 거칠 수 있는 제품입니다.
 누락된 품목이 있으면 구입처에 문의하세요. 그림은 실물과 다를 수 있습니다.

설치 전에 반드시 벽체 종류(콘크리트)를 먼저 확인하고 제품의 무게를(약 20kg) 견디지 못하는
 곳에는 설치하지 마세요. 벽 타공 시 반드시 본 매뉴얼에 명시된 직경, 깊이로 지시에 따라
 작업하세요. 제품에 충격을 주지 마세요. 반드시 빅솔론에서 공급하는 정품만 사용하세요.
 유사품(재생품) 사용으로 인한 제품손상에 대한 품질 및 A/S 책임을 지지 않습니다.
 저희 (주)빅솔론은 제품의 기능과 품질 향상을 위하여 지속적인 개선을 하고 있습니다.
 이로 인하여 제품의 사양과 매뉴얼의 내용은 사전 통보 없이 변경될 수 있습니다.



벽걸이 브라켓



토우앙카 4 개

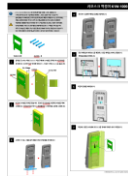

설치 설명서

1

설치할 콘크리트 벽면(150mm 이상두께)에 브라켓을 안착한 후 타공 위치를
 표시합니다. 표시한 타공 위치에 맞게 $\Phi 9.5$ 드릴로 구멍(60mm)을 뚫습니다.

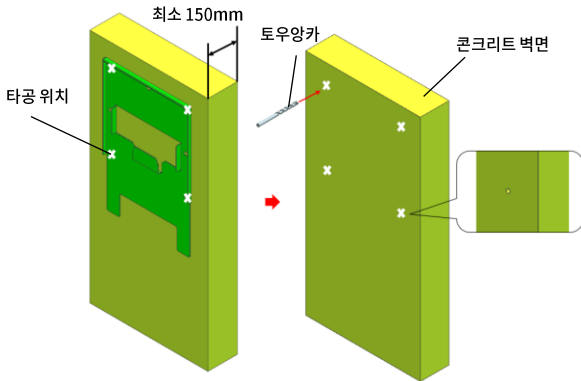

2

타공과 브라켓을 위치를 맞춥니다. 동봉된 토우앙카를 사용해 브라켓을 벽에
 고정합니다. 앙카볼트에 부하가 느껴질때까지 드라이버를 사용해 고정합니다.

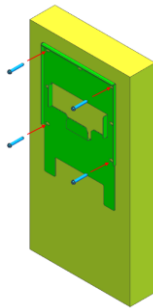

3

고정된 스크류 4 개를 풀어 제품과 하단 받침대를 분리합니다.

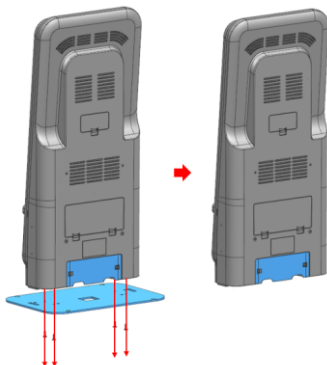

4

통신포트 덮개와 케이블 덮개를 제거합니다.

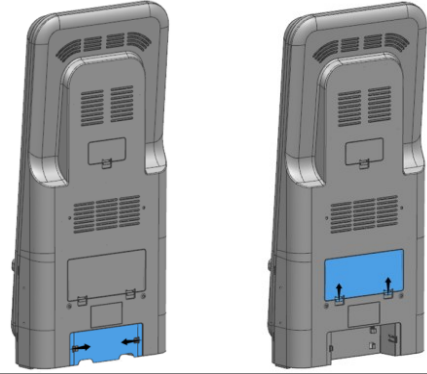

5

통신 케이블과 파워코드를 체결하고 선을 케이블고리에 고정합니다.
 케이블덮개를 장착합니다.

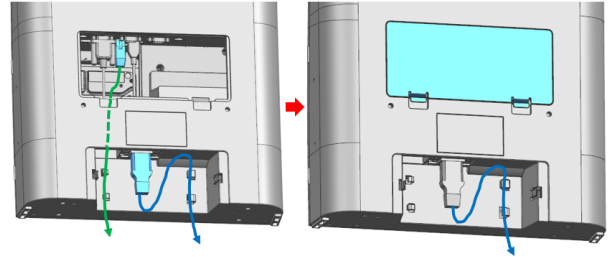

6

벽걸이 덮개를 제거합니다.



7

벽면에 고정된 브라켓에 키오스크를 위에서 아래로 내려 거치합니다.

